

表示灯 パトライト®

SL

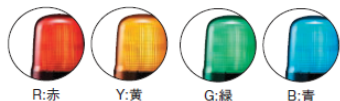

2年間
無償修理
対応*

*2年間無償修理対応(1年間の製品保証とその後1年間の無償修理対応期間)の適用範囲は、当社製品保証規定に準じます。

φ80 φ100 φ150 点灯
点滅 (回/分) 180 **閃光数 (回/分) 120** **音圧 88dB**
*SL08:86dB
取付場所 屋内/屋外 **取付方向 正対・横方向 逆方向** **使用周囲温度 -20℃~+50℃** **発光色 赤・黄 緑・青**
LED **CE** **RoHS 10** **UL** **FCC** **ICES** **KC**
EAC **PSE** **IP23 (JN)** **IP66 (KT)** **NEMA TYPE 4X,13**



- 当社ホームページの製品ページで光り方を動画で紹介しています。
- IP23仕様はオプション品のマウントラバーを使用すると、IP65対応になります。(SL08、SL10のみ)
- 本製品は車両に取付けての使用には対応していません。車載で使用する際は、車両取付対応品のRLR型、LFH型、HKFM型など対応製品をご確認ください。

モデルコード

(例) **SL08-M1KTB-R**

① ② ③ ④

| | | | |
|---|--|---|---|
| ①サイズ 08 = φ80mm 10 = φ100mm 15 = φ150mm*1 | ②定格電圧 M1 = DC12 - 24V M2 = AC100 - 240V | ③取付・配線・ブザー有無 JN = 3点ボルト足取付・キャプタイヤコード・なし KTN = 2点穴取付*2・端子台・なし KTB = 2点穴取付・端子台・あり | ④色 R = 赤 Y = 黄 G = 緑 B = 青 *1 JN/KTNのみ *2 SL15の場合3点穴取付 |
|---|--|---|---|

仕様

| | | | | | |
|----------|-----|-------|-----------|------|----------|
| 対応トランジスタ | NPN | ブザー音色 | 1音 (ピーピー) | 音量調節 | 音量調節機能なし |
|----------|-----|-------|-----------|------|----------|

●当社ホームページにてブザー音の試験ができます。

製品リスト

| 型式 | サイズ | 定格電圧 | 配線・取付 | ブザー | 発光色 | 消費電力 | 質量 | 価格 (税抜き) |
|-----------------|------|------------|--------------------|-----|-----|------|--------|----------|
| ●SL08-M1JN-R/Y | φ80 | DC12-24V | キャプタイヤコード・3点ボルト足取付 | なし | 赤/黄 | 2.9W | 0.25kg | 15,800円 |
| ●SL08-M1JN-G/B | φ80 | DC12-24V | キャプタイヤコード・3点ボルト足取付 | なし | 緑/青 | 2.9W | 0.25kg | 17,900円 |
| ●SL08-M1KTN-R/Y | φ80 | DC12-24V | ブッシュイン端子台・2点穴取付 | なし | 赤/黄 | 2.9W | 0.23kg | 18,500円 |
| SL08-M1KTN-G/B | φ80 | DC12-24V | ブッシュイン端子台・2点穴取付 | なし | 緑/青 | 2.9W | 0.23kg | 20,600円 |
| ●SL08-M1KTB-R/Y | φ80 | DC12-24V | ブッシュイン端子台・2点穴取付 | あり | 赤/黄 | 3.4W | 0.24kg | 21,700円 |
| SL08-M1KTB-G/B | φ80 | DC12-24V | ブッシュイン端子台・2点穴取付 | あり | 緑/青 | 3.4W | 0.24kg | 23,800円 |
| ●SL08-M2JN-R/Y | φ80 | AC100-240V | キャプタイヤコード・3点ボルト足取付 | なし | 赤/黄 | 3.1W | 0.28kg | 20,000円 |
| ●SL08-M2JN-G/B | φ80 | AC100-240V | キャプタイヤコード・3点ボルト足取付 | なし | 緑/青 | 3.1W | 0.28kg | 22,100円 |
| ●SL08-M2KTN-R/Y | φ80 | AC100-240V | ブッシュイン端子台・2点穴取付 | なし | 赤/黄 | 3.1W | 0.26kg | 22,700円 |
| ●SL08-M2KTN-G/B | φ80 | AC100-240V | ブッシュイン端子台・2点穴取付 | なし | 緑/青 | 3.1W | 0.26kg | 24,800円 |
| ●SL08-M2KTB-R/Y | φ80 | AC100-240V | ブッシュイン端子台・2点穴取付 | あり | 赤/黄 | 3.5W | 0.27kg | 25,900円 |
| SL08-M2KTB-G/B | φ80 | AC100-240V | ブッシュイン端子台・2点穴取付 | あり | 緑/青 | 3.5W | 0.27kg | 28,000円 |
| ●SL10-M1JN-R/Y | φ100 | DC12-24V | キャプタイヤコード・3点ボルト足取付 | なし | 赤/黄 | 2.9W | 0.37kg | 17,900円 |
| ●SL10-M1JN-G/B | φ100 | DC12-24V | キャプタイヤコード・3点ボルト足取付 | なし | 緑/青 | 2.9W | 0.37kg | 20,000円 |
| SL10-M1KTN-R/Y | φ100 | DC12-24V | ブッシュイン端子台・2点穴取付 | なし | 赤/黄 | 2.9W | 0.36kg | 20,600円 |
| SL10-M1KTN-G/B | φ100 | DC12-24V | ブッシュイン端子台・2点穴取付 | なし | 緑/青 | 2.9W | 0.36kg | 22,700円 |
| ●SL10-M1KTB-R/Y | φ100 | DC12-24V | ブッシュイン端子台・2点穴取付 | あり | 赤/黄 | 3.4W | 0.37kg | 23,800円 |
| SL10-M1KTB-G/B | φ100 | DC12-24V | ブッシュイン端子台・2点穴取付 | あり | 緑/青 | 3.4W | 0.37kg | 25,900円 |
| ●SL10-M2JN-R/Y | φ100 | AC100-240V | キャプタイヤコード・3点ボルト足取付 | なし | 赤/黄 | 3.1W | 0.40kg | 22,100円 |
| SL10-M2JN-G/B | φ100 | AC100-240V | キャプタイヤコード・3点ボルト足取付 | なし | 緑/青 | 3.1W | 0.40kg | 24,200円 |
| SL10-M2KTN-R/Y | φ100 | AC100-240V | ブッシュイン端子台・2点穴取付 | なし | 赤/黄 | 3.1W | 0.38kg | 24,800円 |
| SL10-M2KTN-G/B | φ100 | AC100-240V | ブッシュイン端子台・2点穴取付 | なし | 緑/青 | 3.1W | 0.38kg | 26,900円 |
| ●SL10-M2KTB-R/Y | φ100 | AC100-240V | ブッシュイン端子台・2点穴取付 | あり | 赤/黄 | 3.5W | 0.40kg | 28,000円 |
| SL10-M2KTB-G/B | φ100 | AC100-240V | ブッシュイン端子台・2点穴取付 | あり | 緑/青 | 3.5W | 0.40kg | 30,100円 |

製品リスト

| 型式 | サイズ | 定格電圧 | 配線・取付 | ブザー | 発光色 | 消費電力 | 質量 | 価格（税抜き） |
|-------------------|-------|--------------|--------------------|-----|-------|------|--------|---------|
| ● SL15-M1JN-R / Y | Φ 150 | DC12 - 24V | キャプタイヤコード・3点ボルト足取付 | なし | 赤 / 黄 | 4.8W | 0.86kg | 28,400円 |
| SL15-M1JN-G / B | Φ 150 | DC12 - 24V | キャプタイヤコード・3点ボルト足取付 | なし | 緑 / 青 | 4.8W | 0.86kg | 30,500円 |
| SL15-M1KTN-R / Y | Φ 150 | DC12 - 24V | ブッシュイン端子台・3点穴取付 | なし | 赤 / 黄 | 4.8W | 0.86kg | 31,100円 |
| SL15-M1KTN-G / B | Φ 150 | DC12 - 24V | ブッシュイン端子台・3点穴取付 | なし | 緑 / 青 | 4.8W | 0.86kg | 33,200円 |
| ● SL15-M2JN-R / Y | Φ 150 | AC100 - 240V | キャプタイヤコード・3点ボルト足取付 | なし | 赤 / 黄 | 5.6W | 0.89kg | 32,600円 |
| SL15-M2JN-G / B | Φ 150 | AC100 - 240V | キャプタイヤコード・3点ボルト足取付 | なし | 緑 / 青 | 5.6W | 0.89kg | 34,700円 |
| SL15-M2KTN-R / Y | Φ 150 | AC100 - 240V | ブッシュイン端子台・3点穴取付 | なし | 赤 / 黄 | 5.6W | 0.89kg | 35,300円 |
| SL15-M2KTN-G / B | Φ 150 | AC100 - 240V | ブッシュイン端子台・3点穴取付 | なし | 緑 / 青 | 5.6W | 0.89kg | 37,400円 |

※ 本製品は車両に取付けての使用には対応しておりません。車載で使用する際は、車両取付対応品のRLR型、LFH型、HKFM型など対応製品をご確認ください。

対応ブラケットの詳細はこちら

PATLITE HP > お客様サポート > よくあるご質問 > SK・SF・SLシリーズ発光 SK・SF・SL …… ?

<https://www.patlite.co.jp/support/faq/detail00576.html>



オプション品

詳細については、p.167～p.172をご覧ください。

| 製品名 | 型式 | 価格（税抜き） | 製品名 | 型式 | 価格（税抜き） |
|---------------|-----------|---------|------------|-----------|---------|
| 壁面取付防水ブラケット | ● SZK-101 | 3,400円 | 壁面取付ブラケット | ● SZ-008 | 3,200円 |
| 壁面取付ブラケット | ● SZK-102 | 3,600円 | 壁面取付ブラケット | ● SZ-023 | 6,100円 |
| 壁面取付ブラケット | ● SZK-103 | 6,200円 | 天井取付ブラケット | ● SZW-101 | 3,700円 |
| 壁面取付ブラケット用カバー | ● SZK-104 | 2,100円 | マウントラバー | ● SZW-102 | 2,400円 |
| 壁面取付ブラケット用カバー | ● SZK-105 | 4,100円 | マウントラバー | ● SZW-103 | 2,700円 |
| 壁面取付ブラケット | ● SZ-007 | 1,300円 | ポール取付ブラケット | ● SZP-101 | 3,000円 |

発光パターン

| CH1 | CH2 | CH1 | CH2 | CH1 | CH2 | CH1 | CH2 |
|-----|-----|-----|-----|----------------|-----|-----------------------|-----|
| OFF | OFF | ON | OFF | OFF | ON | ON | ON |
| 消灯 | | 点灯 | | 点滅 (180回/分) | | トリプルフラッシュ (120回/分) | |

外観図 (単位: mm)

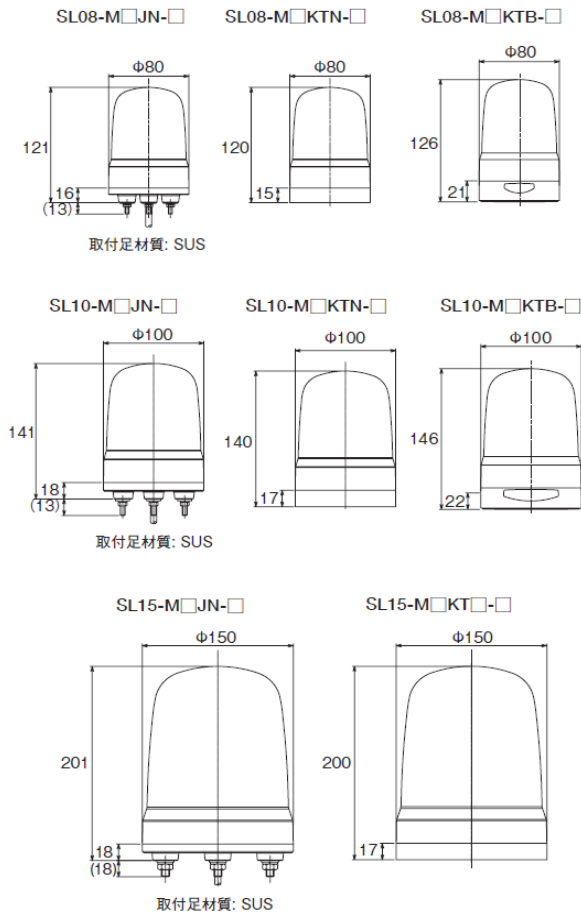

取付け寸法図 (単位: mm)

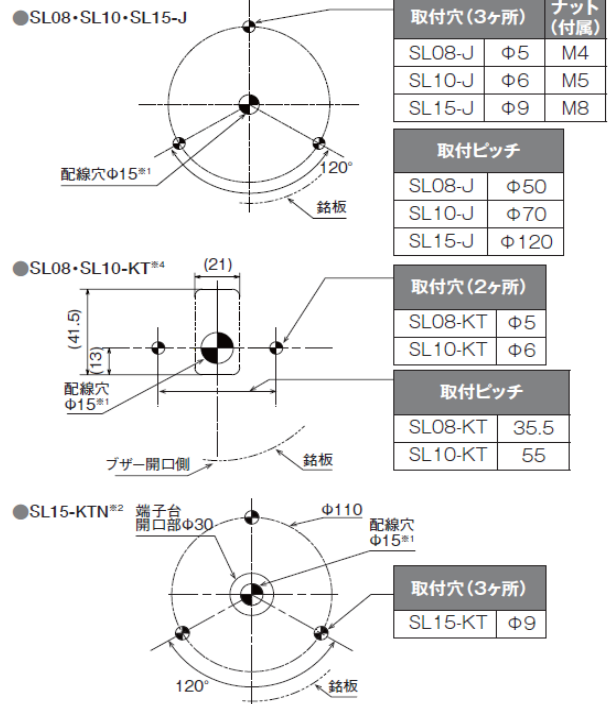

※1 グロメット等にに合わせて加工してください。

| 型式 | ねじ / ナット | 推奨締付トルク |
|------|----------|---------|
| SL08 | M4 | 0.7 N·m |
| SL10 | M5 | 1.4 N·m |
| SL15 | M8 | 6.0 N·m |

※2 取付用ねじ類は付属しておりません。別途ご用意ください。

配線図

M1J (DC12-24V / キャプタイヤコード)



M2J (AC100-240V / キャプタイヤコード)

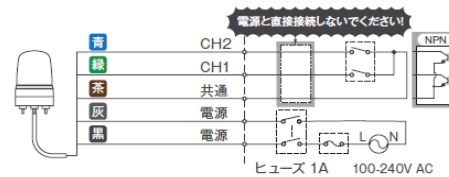

● 端子台配列

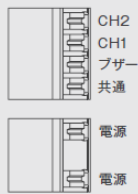

M1KT (DC12-24V / 2点穴式取付・プッシュイン端子台)

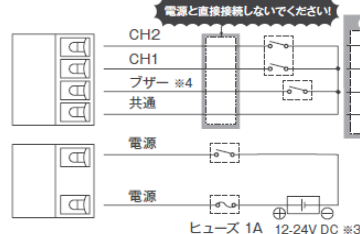

M2KT (AC100-240V / 2点穴式取付・プッシュイン端子台)

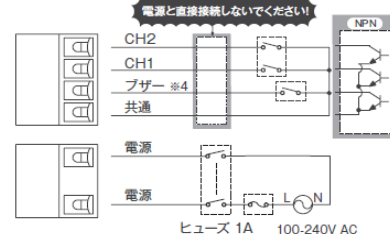

線種 | M1: AWG22×5 M2: AWG18×2+AWG24×3 線長 | (500)

※3 無極性。UL仕様はクラス2でご使用ください。 ※4 ブザーなしの場合は配線不要です。

■ 推奨外部接点容量

【電源線】 SK/SL/SF

| | M1 | M2 |
|------|-------|-------|
| 電流容量 | 3A 以上 | 1A 以上 |

【ブザー・信号線】 SL/SF

| | |
|--------------------|----------|
| 電流容量 | 10mA 以上 |
| 電圧 | 20V 以上 |
| 漏れ電流 ^{※5} | 0.1mA 以下 |

【ヒューズ】

| | |
|----|---------|
| 定格 | 250V 1A |
|----|---------|

※5 NPNオープンコレクタ外ランジスタ使用時